

DANK U WEL VOOR UW AANKOOP VAN EEN WHIRLPOOL PRODUCT



Voor verdere assistentie kunt u het apparaat registreren op www.whirlpool.eu/register

Lees de instructies aandachtig voordat u het apparaat gebruikt.

Voordat u de wasmachine in gebruik neemt, moeten de transportschroeven verwijderd worden. Kijk voor meer gedetailleerde instructies over het verwijderen ervan in de Installatiegids.

BEDIENINGSPANEEL

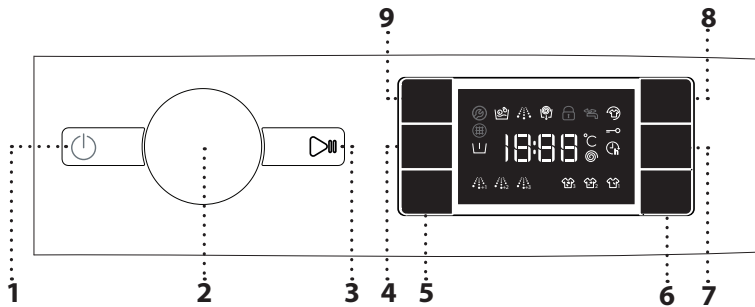
- 1 "ON/OFF"-toets
- 2 Keuze programma
- 3 "Start/Pauze"-toets
- 4 "Centrifuge"-toets
- 5 "Intensief spoelen"-toets
- 6 "Clean+/-toets
- 7 "Startvertrager"-toets
- 8 "FreshCare+" / "Toetsblokkering"-toets
- 9 "Temperatuur"-toets

DISPLAYINDICATORS

Voorwas geactiveerd

Deur vergrendeld

FreshCare+ geactiveerd

Startvertrager geactiveerd

Toetsblokkering geactiveerd

Wasfase

Geeft de wasfase van de cyclus aan

Storing Bel Service

Verwijst naar het deel over de Problemen en oplossingen

Storing Verstopte waterfilter

Het water kan niet afgevoerd worden; waterfilter is mogelijk geblokkeerd

Storing: Geen water

Geen of onvoldoende watertoevoer.

Bij een storing, raadpleeg het deel "PROBLEMEN EN OPLOSSINGEN" van deze gids

PROGRAMMATABEL

Max belading 7 Kg Stroomverbruik in uitgeschakelde modus is 0,5 W / in ingeschakelde modus 8,0 W.						Wasmiddelen en additieven			Aanbevolen wasmiddel		Restvocht (**)	Energieverbruik kWh	Totaal water l.	Wastemperatuur °C
Programma	Temperatuur		Maximale centrifugesnelheid (toerental)	Maximale lading (kg)	Duur (h : m)	Voorwas	Hoofdwass	Wasverzachter	Poeder	Vloeibaar				
	Instelling	Range				1	2	3						
Gemengde was	40°C	☼ - 40°C	1000	7,0	***	-	●	○	-	✓	-	-	-	-
Witte was	60°C	☼ - 90°C	1400	7,0	2:30	● (90°)	●	○	✓	✓	52,1	1,4	75	55
Katoen	40°C	☼ - 60°C	1400	7,0	3:40	-	●	○	✓	✓	50	1,0	75	45
Eco 40-60	40 °C	40°C	1351	7,0	3:25	-	●	○	✓	✓	53	0,89	47	35
			1351	3,5	2:40	-	●	○	✓	✓	53	0,57	45	34
			1351	1,75	2:10	-	●	○	✓	✓	53	0,52	39	33
Sport	40°C	☼ - 40°C	600	3,5	***	-	●	○	-	✓	-	-	-	-
Dekbedden	30°C	☼ - 30°C	1000	3,0	***	-	●	○	-	✓	-	-	-	-
	20°C	☼ - 20°C	1400	7,0	1:50	-	●	○	-	✓	52	0,2	64	22
Centrifuge & Waterafvoer	-	-	1400	7,0	***	-	-	-	-	-	-	-	-	-
Spoelen & Centrifuge	-	-	1400	7,0	***	-	-	○	-	-	-	-	-	-
Snel 30'	30°C	☼ - 30°C	800	3,5	0:30	-	●	○	-	✓	73	0,2	31	27
Colours 15'	15°C	15°C	1000	3,5	***	-	●	○	-	✓	-	-	-	-
Wol	40°C	☼ - 40°C	800	1,5	***	-	●	○	-	✓	-	-	-	-
Fijne was	30°C	☼ - 30°C	0	1,0	***	-	●	○	-	✓	-	-	-	-
Synthetisch	40°C	☼ - 60°C	1200	4,0	2:55	-	●	○	✓	✓	35	0,9	60	43
Eco Katoen	60°C	60°C	1400	7,0	4:30	-	●	○	✓	✓	53	0,8	49	-
	40°C	40°C	1400	7,0	3:40	-	●	○	✓	✓	50	1,0	75	-

● Dosering nodig ○ Dosering optioneel

De duur van de cyclus die wordt aangegeven op het display of op de gebruiksaanwijzing is een geschatte waarde die wordt berekend op basis van standaard omstandigheden. De werkelijke tijd kan variëren aan de hand van talloze factoren zoals temperatuur en druk van de watertoevoer, de kamertemperatuur, de hoeveelheid wasmiddel, de hoeveelheid en type lading, de balancering van de was en de geselecteerde aanvullende opties. De waarden die gegeven worden voor andere programma's dan het Eco 40-60 programma zijn slechts ter indicatie.

Eco 40-60 - Testprogramma volgens de Europese Ecodesign-richtlijn 2019/2014. Het meest efficiënte programma in termen van energie- en waterverbruik voor het wassen van normaal vervuilde katoenen was. Opmerking: de waarden voor de centrifugesnelheid op het display kunnen licht afwijken van de waarden in de tabel.

Voor alle Testinstellingen

Lange wascyclus voor katoen: stel de wascyclus "Katoen" in met een temperatuur van 40°C. Lang programma synthetische was: stel de wascyclus voor "Synthetisch" goed in met een temperatuur van 40°C.

** Na afloop van het programma en centrifuge aan de hoogste snelheid, in default programma-instelling.

*** De duur van het programma wordt weergegeven op de display.

6th Sense - de sensortechnologie past het water- en energieverbruik en de programmaduur aan uw was aan.

Eco Katoen - Testprogramma volgens de richtlijnen 1061/2010. Stel wasprogramma "Eco Katoen" in op een temperatuur van 40°C of 60°C om toegang te krijgen tot deze programma's.

PRODUCTBESCHRIJVING

1. Werkblad
2. Wasmiddeldoseerbakje
3. Bedieningspaneel
4. Deurknop
5. Deur
6. Waterfilter - achter plint
7. Verstelbare pootjes (4)

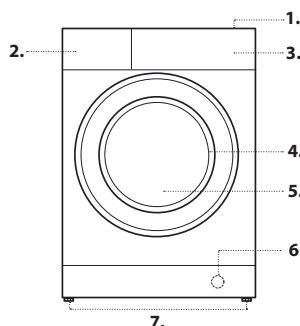
WASMIDDELDSEERBAKJE

- Vak 1: Voorwasmiddel (poeder)**
Vak 2: Wasmiddel voor hoofdwass (poeder of vloeibaar)
Vak 3: Wasversterkers (wasverzachter, enz.)

De wasverzachter mag het opschrift 'MAX' niet overschrijden.
 ! Gebruik waspoeder voor witte katoenen was, voor de voorwas en voor het wassen op temperaturen van meer dan 60°C.

! Volg de aanwijzingen op de wasmiddelverpakking.

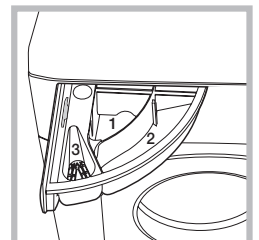

PROGRAMMA 'S

Om het juiste programma voor uw soort wasgoed te kiezen, altijd de instructies op de waslabels van het wasgoed in acht nemen. De waarde gegeven in het symbool met de wasmachine is de maximumtemperatuur die mogelijk is om dit kledingstuk te wassen.



Gemengde was

Om licht tot normaal vuile kledingstukken in katoen, linnen, synthetische vezels en gemengde vezels te wassen.

Witte was

Normaal tot sterk vervuilde en stevige katoenen en linnen was, zoals handdoeken, ondergoed, tafellakens enz. Alleen wanneer de temperatuur ingesteld is op 90°C voorziet de cyclus een voorwas vooraleer de hoofdwas te starten. In dat geval wordt aanbevolen het wasmiddel zowel tijdens de voorwas als tijdens de hoofdwas toe te voegen.

Katoen

Normaal tot zwaar vervuilde was en stevig katoen.

Eco 40-60

Voor het wassen van normaal vervuilde katoenen was die gewassen kan worden op 40 °C of 60 °C, samen in hetzelfde programma. Dit is het standaard katoenprogramma, dat het meest efficiënt is in termen van water- en energieverbruik.

Sport

Voor licht bevuilde sportkleding (joggingpakken, shorts, enz.). Voor de beste resultaten, raden we aan de maximale belading aangegeven in de "PROGRAMMATABEL" niet te overschrijden. We raden aan vloeibaar wasmiddel te gebruiken en de hoeveelheid voor een halve lading in te brengen.

Dekbedden

Voor het wassen van dubbele of enkele dekbedden, kussens en winterjassen. Het wordt aanbevolen dergelijke gevulde items in de trommel te laden met de randen naar binnen gedraaid en niet meer dan 3/4 van het trommelvolume te vullen. Voor een optimaal wasresultaat, raden we aan een vloeibaar wasmiddel te gebruiken.

20°C

Voor het wassen van licht vervuilde katoenen was op een temperatuur van 20 °C.

Centrifuge & Waterafvoer

Centrifugeert de belading en laat het water weglopen. Voor sterke items. Als de centrifugecyclus uitgesloten wordt, zal de machine enkel laten leeglopen.

Spoelen & Centrifuge

Spoelt en centrifugeert. Voor sterke stoffen.

Snel 30'

Om snel licht bevuilde stoffen te wassen. Deze cyclus duurt slechts 30 minuten, om tijd en energie te besparen.

Colours 15°

Deze cyclus helpt de kleuren te beschermen door te wassen in koud water (15°C) en verbruikt minder energie om het water te verwarmen, terwijl toch bevredigende resultaten verkregen worden. Geschikt voor licht bevuilde stoffen zonder vlekken. Deze cyclus biedt wasresultaten vergelijkbaar met gemengde was op 40°C aan slechts 15°C.

Wol

Alle kledingstukken in wol kunnen gewassen worden met het programma "Wol", zelfs degenen met het label "alleen handwas". Voor de beste resultaten, gebruik aangewezen wasmiddelen en **overschrijdt het max. aantal kg was niet in de trommel.**

Fijne was

Om bijzonder delicate stoffen te wassen. Draai de kledingstukken bij voorkeur eerst binnenstebuiten.

Synthetisch

Om bevuilde stoffen te wassen in synthetische vezels (polyester, polyacryl, viscose, enz.) of katoen/synthetische mengsels.

Eco Katoen

Voor het wassen van normaal vervuilde katoenen was. Op 40°C en 60°C.

EERSTE GEBRUIK

Kies het programma "Katoen" op een temperatuur van 60°C om fabrieksresiduen te verwijderen. Doe een klein beetje wasmiddel (maximaal 1/3 van de hoeveelheid die aanbevolen wordt door de fabrikant voor licht vervuild wasgoed) in het hoofdwasvakje van het wasmiddeldoseerbakje. Het programma starten **zonder wasgoed.**

DAGELIJKS GEBRUIK

Sorteer uw wasgoed volgens de aanbevelingen in de paragraaf "HINTS en TIPS". Doe het wasgoed in de trommel, doe de deur van de wasmachine dicht, open de waterkraan en druk op de toets "ON/OFF" om de wasmachine aan te zetten, de toets "Start/Pauze" knippert. Draai de programmaknop op het gewenste programma en selecteer de optie die u wilt. De temperatuur en centrifugesnelheid kunnen veranderd worden door te drukken op de toets "Temperatuur" of "Centrifuge" . Trek het bakje van het wasmiddel naar buiten en voeg het nu wasmiddel toe (en additieven/wasverzachter). Volg de aanwijzingen op de verpakking van het wasmiddel. Sluit het bakje en druk op de toets "Start/Pauze" . De toets "Start/Pauze" licht op en de deur wordt gesloten.

EEN LOPEND PROGRAMMA ONDERBREKEN

Om de wascyclus te onderbreken, druk op de toets "Start/Pauze" ; het lampje zal uitgaan en de resterende tijd knippert op de display. Om de wascyclus te starten vanaf het punt waar het onderbroken was, druk opnieuw op de toets.

OPEN DE DEUR ALS DAT NODIG IS

Na de start van het programma licht het lampje "Deur geblokkeerd" op om aan te geven dat de deur niet geopend kan worden. Zolang een wasprogramma loopt, blijft de deur geblokkeerd. Om de deur te openen terwijl een programma loopt, druk op de toets "Start/Pauze" om het programma te onderbreken. Mits het waterpeil en/of de temperatuur niet te hoog is, zal het indicatorlampje "Deur geblokkeerd" oplichten. Bijvoorbeeld, om wasgoed te verwijderen of toe te voegen. Druk opnieuw op de toets "Start/Pauze" om het programma te vervolgen.

PROGRAMMA-EINDE

Het lampje "Deur geblokkeerd" gaat uit en op de display verschijnt "End". Om de wasmachine uit te zetten nadat het programma beëindigd is, druk op de toets "ON/OFF" en het lampje zal uitgaan. Als u niet op de ON/OFF -knop drukt, wordt de wasmachine na ongeveer 10 minuten automatisch uitgeschakeld. Draai de waterkraan dicht en doe het wasgoed uit de machine. Laat de deur op een kier om de trommel te laten drogen.

OPTIES

! Als de geselecteerde optie niet compatibel is met de programma-instelling, zal dit gebrek aan compatibiliteit aangegeven worden door een zoemer (3 pieptonen) en zal het relatieve lampje knipperen.
! Als de geselecteerde optie niet compatibel is met een andere eerder ingestelde optie, zal alleen de meest recente selectie actief blijven.

Clean+

Clean+ is een optie die werkt op 3 verschillende niveaus (Intensief, Dagelijks en Snel) die speciaal ontworpen zijn om de correcte wascyclus in te stellen, afhankelijk van uw behoeften:

Intensief : deze optie is voor erg bevuild wasgoed en verwijdert de meest hardnekkige vlekken.

Dagelijks : deze optie is voor alledaagse vlekken.

Snel : deze optie is voor licht bevuild wasgoed.

Intensief spoelen

Door deze optie te selecteren, wordt de efficiëntie van het spoelen vergroot en wordt een optimale eliminatie van alle wasmiddel gegarandeerd. Bijzonder nuttig voor de gevoelige huid. Druk een, twee of drie keer om extra 1 , 2 of 3 spoelbeurten te selecteren na de standaard spoelbeurt om alle sporen van wasmiddel te elimineren. Druk nogmaals op de toets om terug te keren naar het "Normaal spoelen".

Start selectie

Om het geselecteerde programma op een later moment te starten, druk op de toets om de gewenste tijd in te stellen. Het symbool brandt op de display wanneer deze functie geactiveerd is. Om de uitgestelde start te annuleren druk nogmaals op de toets tot de waarde "0" verschijnt op de display.

FreshCare+

Deze optie vergroot de wasprestaties door stoom te genereren wat de verspreiding van vieze geuren in de machine voorkomt. Na de stoomfase zal de wasmachine de trommel langzaam laten draaien. De optie FreshCare+ start na het einde van de cyclus en duurt maximaal 6 uren. De functie kan op elk moment onderbroken worden door te drukken op een willekeurige toets van het bedieningspaneel of door de knop te draaien.

Wacht ongeveer 5 minuten vooraleer de deur te openen.



Temperatuur

Elk programma heeft zijn eigen temperatuur. Als u die temperatuur wilt veranderen, druk op de toets "Temperatuur" . De waarde verschijnt op de display.



Centrifugeren

Elk programma heeft zijn eigen centrifugesnelheid. Als u die snelheid wilt veranderen, druk op de toets "Centrifuge" . De waarde verschijnt op de display.

Demo mode

Sort of functie uit te schakelen, zet de wasmachine UIT. Hou de knop "Start/Pauze"  ingedrukt en druk binnen de 5 seconden ook op de knop ON/OFF . Hou beide knoppen gedurende 2 seconden ingedrukt.

TOETSBLOKKERING

Om het bedieningspaneel te vergrendelen, hou de toets "Toetsblokkering"  ongeveer 3 seconden lang ingedrukt. Het symbool  brandt op de display om aan te geven dat het bedieningspaneel vergrendeld is (met uitzondering van de toets "ON/OFF" ). Zo worden ongewenste veranderingen aan de programma's voorkomen, vooral wanneer er kinderen naast de machine staan. Om het bedieningspaneel te deblokken, hou de toets "Toetsblokkering"  ongeveer 3 seconden lang ingedrukt.

HINTS EN TIPS

Sorteer het wasgoed op

Soort stof/waslabel (katoen, gemengde vezels, synthetische stoffen, wol, handwas artikelen). Kleur (gekleurde en witte artikelen scheiden, nieuwe gekleurde artikelen apart wassen). Fijne was (kleine artikelen – zoals panty's en artikelen met haken – zoals bh's – in een kledingzak of kussensloop met rits wassen).

MAAK ALLE ZAKKEN LEEG

Voorwerpen als munten of aanstekers kunnen uw wasgoed en de trommel beschadigen.

Volg de aanbevolen dosering / additieven

Hierdoor krijgt u een optimaal wasresultaat, voorkomt u irriterende wasmiddelresten in uw wasgoed en bespaart u geld door niet te veel wasmiddel te gebruiken.

Gebruik een lage temperatuur en een langere wasduur

De meest efficiënte programma's in termen van energieverbruik zijn over het algemeen programma's die werken bij lagere temperaturen en een langere wasduur.

Houd u aan de maximale belading

Laad uw wasmachine tot maximaal de inhoud die aangegeven staat in de "PROGRAMMATABEL" om water en energie te besparen.

Lawaai en resterend vocht

Dit wordt beïnvloed door de centrifugesnelheid: hoe hoger de centrifugesnelheid tijdens het centrifugeren, hoe meer lawaai en hoe minder resterend vocht in het wasgoed.

ONDERHOUD EN REINIGING

Schakel de machine uit en koppel hem los van het elektriciteitsnet voor alle reinigings- en onderhoudswerkzaamheden. Gebruik geen brandbare vloeistoffen voor het reinigen van de wasautomaat. Reinig uw wasmachine regelmatig en voer onderhoud uit (minimaal 4 keer per jaar).

Koppel de water- en stroomtoevoer los

Sluit de waterkraan na elke wasbeurt. Dit beperkt de slijtage van het hydraulische systeem in de wasmachine en helpt lekken te voorkomen. Haal de stekker van de wasmachine uit het stopcontact tijdens het schoonmaken en tijdens alle onderhoudswerkzaamheden.

Maak de wasmachine schoon

De buitenkant en rubberen onderdelen van het apparaat kunnen worden schoongemaakt met een zachte doek die is gedrenkt in lauwwarm zeepsop. Gebruik geen oplosmiddelen of schuurmiddelen.

Reinig de wasmiddellade

Was het onder stromend water; deze handeling moet regelmatig worden herhaald.

Zorg voor de deur en de trommel

Laat de patrijspoortdeur altijd op een kier staan om onaangename geurtjes te voorkomen.

Maak de pomp schoon

De wasmachine is uitgerust met een zelfreinigende pomp die geen onderhoud nodig heeft. Kleine voorwerpen (zoals munten of knopen) kunnen soms in de beschermende voorkamer aan de onderkant van de pomp vallen.

! Zorg ervoor dat de wascyclus is afgelopen en haal de stekker uit het stopcontact

Om toegang te krijgen tot de voorkamer:

1. maak het deksel van de afvoer pomp los door het linksom te draaien: het is normaal dat er wat water wegglekt;
2. maak de binnenkant grondig schoon;

3. schroef het deksel er weer op;

Controleer de watertoevoerslang

Controleer de watertoevoerslang minstens één keer per jaar. Als het gebarsten of gebroken is, moet het worden vervangen: tijdens wascyclus kan de hoge druk van het water de slang plotseling openbreken. ! Gebruik nooit slangen die al zijn gebruikt.





TRANSPORT EN BEHANDELING

De wasmachine nooit optillen door het aan het werkblad vast te houden.

Trek de stekker uit het stopcontact en sluit de waterkraan. Controleer of de deur van de wasmachine en het wasmiddelbakje goed dicht zitten. Koppel de toevoerslang los van de waterkraan en verwijder de afvoerslang van uw aftappunt. Verwijder al het restwater uit de slangen, en zet ze zo vast dat ze niet beschadigd kunnen raken tijdens het vervoer. De transportschroeven opnieuw vastzetten. Volg de instructies voor het verwijderen van de transportschroeven in de INSTALLATIEGIDS in omgekeerde volgorde.

PROBLEEMOPLOSSING

De wasmachine kan soms om bepaalde redenen niet goed werken. Vooral eer de Klantendienst te contacteren, wordt aanbevolen te controleren of het probleem makkelijk opgelost kan worden aan de hand van de volgende lijst.

Problemen:	Mogelijke oorzaken / Oplossing:
De wasmachine gaat niet aan.	<ul style="list-style-type: none">De stekker zit niet in het stopcontact of niet voldoende om contact te maken.Er is een stroomstoring geweest.
De wascyclus start niet.	<ul style="list-style-type: none">De deur is niet helemaal dicht.De toets "ON/OFF"  is niet ingedrukt.De toets "Start/Pauze"  is niet ingedrukt.De waterkraan is niet open.De "Startvertraging"  is geselecteerd.
De wasmachine wordt niet gevuld met water (het bericht "h2o" verschijnt op de display). Een "pieptoon" weerklinkt om de 5 seconden.	<ul style="list-style-type: none">De watertoevoerslang is niet aangesloten op de kraan.De slang is geplooid.De waterkraan is niet open.De waterleiding is afgesloten.Er is niet voldoende drukDe toets "Start/Pauze"  is niet ingedrukt.
De wasmachine wordt constant gevuld met water en weer geleidigd.	<ul style="list-style-type: none">De afvoerslang is niet geïnstalleerd op 65 tot 100 cm van de grond.Het uiteinde van de afvoerslang is ondergedompeld in water.De afvoeraansluiting aan de muur heeft geen luchtventiel.Als het probleem aanhoudt na deze controles, sluit de waterkraan, schakel de wasmachine af en contacteer de klantendienst. Als u op een hoge verdieping van een gebouw woont, kan zich een sifoneffect voordoen, zodat de wasmachine voortdurend water aan- en afvoert. Op de markt zijn speciale kleppen beschikbaar om dit probleem te verhelpen.
De wasmachine loopt niet leeg of centrifugeert niet.	<ul style="list-style-type: none">Het programma sluit de functie ledigen uit: bij sommige programma's moet dit manueel geactiveerd worden.De afvoerslang is geplooid.De afvoerlijn is verstopt.
De wasmachine trilt te erg tijdens het centrifugeren.	<ul style="list-style-type: none">Bij de installatie is de trommel niet correct gedeblokkeerd.De wasmachine staat niet waterpas.De wasmachine zit klem tussen een meubel en de muur.
De wasmachine lekt.	<ul style="list-style-type: none">De watertoevoerslang is niet goed bevestigd.Het bakje voor wasmiddel is verstopt.De afvoerslang is niet correct bevestigd.
De machine is vergrendeld en de display knippert en geeft een foutcode weer (vb. F-01, F-..).	<ul style="list-style-type: none">Zet de machine uit, haal de stekker uit het stopcontact, wacht ongeveer 1 minuut en zet weer aan.Als de fout zich blijft voordoen, neem dan contact op met de consumentenservice.
Er wordt te veel schuim gevormd.	<ul style="list-style-type: none">Het wasmiddel is niet geschikt voor de wasmachine (er moet op staan "voor wasmachines", "voor handwas en wasmachines" of iets dergelijks).Er is te veel wasmiddel gebruikt.
De deur is geblokkeerd, met of zonder storingsindicatie en het programma loopt niet.	<ul style="list-style-type: none">De deur is vergrendeld bij stroomuitval. Het programma zal automatisch verder gaan zodra er weer stroom is.De wasmachine staat stil. Het programma zal automatisch worden voortgezet nadat de oorsprong van de stilstand niet meer blijft aanhouden.



U kunt de Veiligheidsinstructies, de Productfiche en de Energiegegevens downloaden:

- Op onze website docs.whirlpool.eu
- Gebruik makend van de QR-code
- Contacteer andere onze **Consumentenservice** (het telefoonnummer staat in het garantieboekje). Wanneer u contact neemt met de Klantenservice, gelieve de codes te vermelden die op het identificatieplaatje van het apparaat staan.

Ga voor informatie over reparatie en onderhoud naar www.whirlpool.eu

De modelinformatie kan worden opgehaald met de QR-code op het energielabel. Het label bevat tevens de modelidentificatie, die gebruikt kan worden om het portaal van het register te raadplegen op <https://eprel.ec.europa.eu>.

